

Varenummer: 2314449481

Beskrivelse: E+G kunststof hjul

RE.F8-125-PSL-WH - Fast konsol i Galvaniseret stål

## Mål

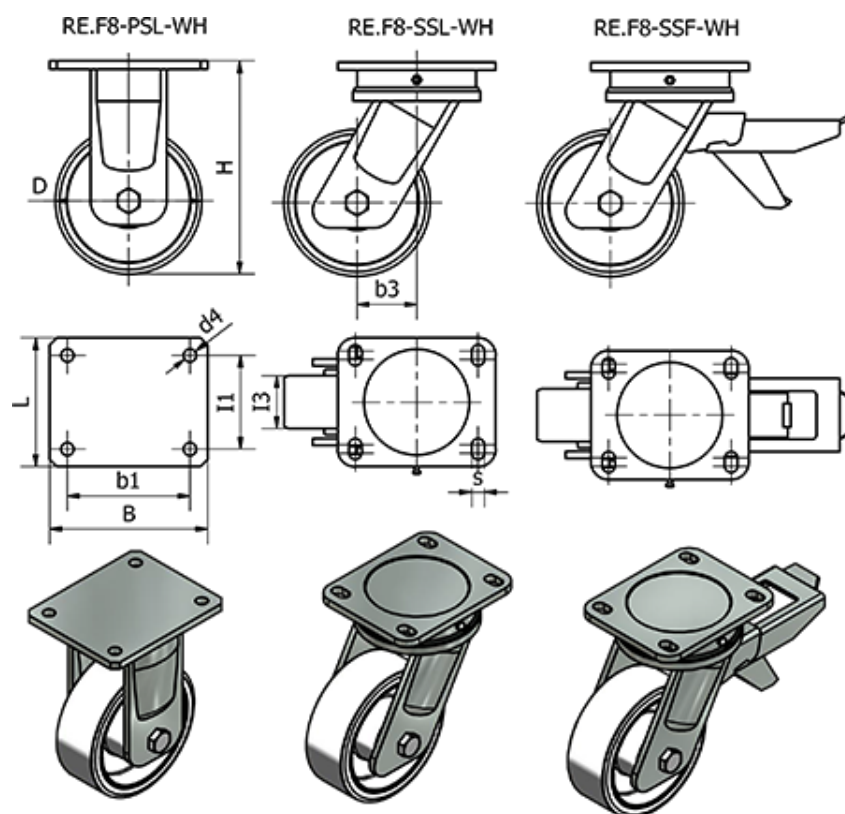

B	= 135	I3	= 45
b1	= 105	Kode	= 449481
b3	= 51	L	= 110
D	= 125	R	= 157
d4	= 11	Rullemodstand (N)	= 4000
Dynamisk belastning (N)	= 6500	s	=
H	= 182	Type	= RE.F8-125-PSL-WH
I1	= 80	Vægt (g)	= 3510